



YEYIAN

**AVANCE** *SERIES 27" QHD FAST IPS*

27" GAMING MONITOR / MONITOR GAMING 27" (68.6 cm)



# WELCOME TO YEYIAN

## A NEW LEVEL IN THE WORLD OF GAMING

You're one of millions upon millions of gamers. You can be socially engaged, sporty, an explorer, a soldier, a builder or a strategist. All of these archetypes require supernatural reflexes, powerful machines, consistency and a strong tolerance to being defeated hundreds upon hundreds of times before the fun kicks in. Even so, there is something unique that each game will require of you, excitement and disruption; a moment where you control what happens next, that fleeting feeling of intimidation, the play that will set you apart from the rest. Every decision you take, your confidence, your passion and your determination to win will take you to a monumental Victory.

Choose big, don't conform, and always keep moving forward.

***Be part of the game.***

Thank you for choosing us and welcome to our family.

Register your products to receive exclusive news and participate in our contests and giveaways.

USA | MX | ES:  
[www.yeyiangaming.com](http://www.yeyiangaming.com)

---

### PRODUCT REGISTRATION



**Information**  
and releases



**Promotions**  
and updates



**Giveaways**  
and gifts



---

## CAUTION

Keep the monitor away from water sources or damp places, such as bathrooms, kitchens, basements and swimming pools.

Make to place the monitor on a flat surface. If the monitor falls down, it could lead to injury or damage to the device.

Store and use the monitor in a cool, dry and well-ventilated place, and keep it away from emission and heat sources.

Do not cover or block the vent hole in the rear casing, and do not use the product on a bed, sofa, blanket or similar surfaces.

The voltage range of the monitor's power supply is printed on the label on the rear casing. If you can't determine the voltage of your power outputs, please consult the distributor or local power company.

If the monitor will not be used for a long period, please cut off the power supply to avoid electric shock in rainy days or damage due to abnormal supply voltage.

Please use a plug with a reliable ground socket, do not overload the socket, or it may cause fire or electric shock.

Do not put foreign materials inside of the monitor, as they may cause short circuits which could result in a fire or electric shock.

Do not disassemble or repair this product yourself to avoid electric shock. If malfunctions occur, please contact the after-sales service directly.

Do not pull or twist the power cable with force.

There is a polarizer layer (not a protective film) on the surface of the screen. Do not peel it off, or the product may be damaged and the warranty will be void.



The terms HDMI, HDMI High-Definition Multimedia Interface, HDMI Trade dress and the HDMI Logos are trademarks or registered trademarks of HDMI Licensing Administrator, Inc.

# PACKAGE CONTENTS

Please check that the package for the monitor contains every part. If any part is lost, please contact the distributor.

The color and shape of the parts may vary with models. Figures in this User Manual are for reference only.

Wires supplied may vary depending on the purchased products. Figures in this User Manual are for reference only.

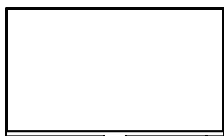

Monitor



Stand Base



Stand Stem

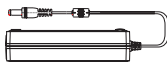

Adaptor



DP Signal Cable

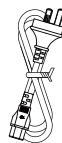

Power Cable



M4\*16 Screws x 2



User Manual

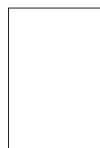

Warranty Card

# STAND INSTALLATION

## Steps:

01. Put the base into the hole of the rear shell at a tilt along the arrow direction, as shown in Figure 1.
02. Insert the base into the support and lock two M4\*16 screws, as shown in Figure 2.
03. Rotate the whole base clockwise downward and put it in, as shown in Figure 2 and 3.



Figure 1

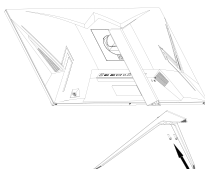

Figure 2

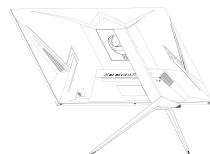

Figure 3

## To remove the entire base, perform the following steps.

01. Unscrew the two M4\*16 screws on the base and pull it out in the arrow direction, as shown in Figure 4.
02. Push the slider near the VESA cover of the base upward, as shown in Figure 5.
03. Rotate the whole base counterclockwise upward, as shown in Figure 5.
04. Tilt the base along the arrow direction and take it out, as shown in Figure 6.

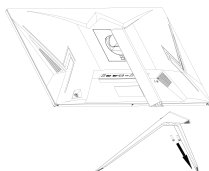

Figure 4



Figure 5

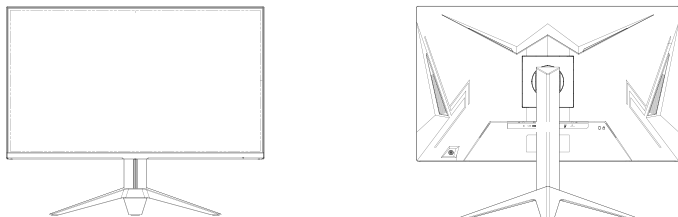

Figure 6

## Note:

Some of the contents in this manual may differ slightly from the final product, and the later shall be referred to.

Insert the stand plate onto the opening on the back of the monitor. It should click into place. Make sure the stand is securely attached to the back of the monitor before removing the monitor from the remaining foam and setting it up on a firm, level table or desk.



**Note:**

The stand can be easily detached from the monitor by pressing the button near the stand cover. Make sure the monitor is laid on a flat surface before removing the stem.

---

## MOUNT INSTALLATION

1. Open the box, take the product out with the foam still attached, and gently place it on a desktop or table. Remove the extra parts and the foam covering the back of the monitor. If the monitor has a stand attached to it already, remove the stand.

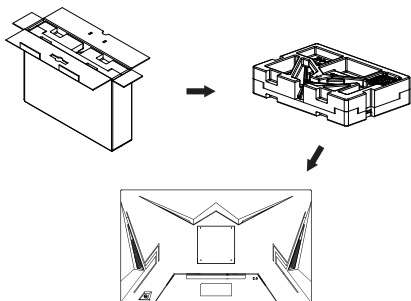

2. When hanging the product, do not press on the screen with your hand to avoid damaging the screen.

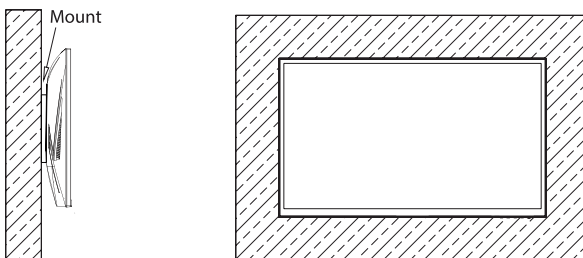

**Notes:**

- To prevent the monitor from failing, please install it firmly and in a safe place.
- Do not place or hang any object on the mount, and don't hang it at a height of over 2 meters.

---

## ADJUSTING THE MONITOR

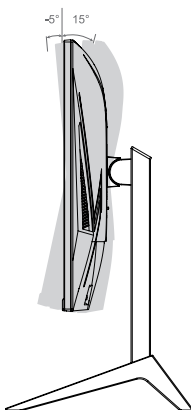

Tilting angle  
 $-5^{\circ} (\pm 3^{\circ}) / +15^{\circ} (\pm 3^{\circ})$



# USAGE

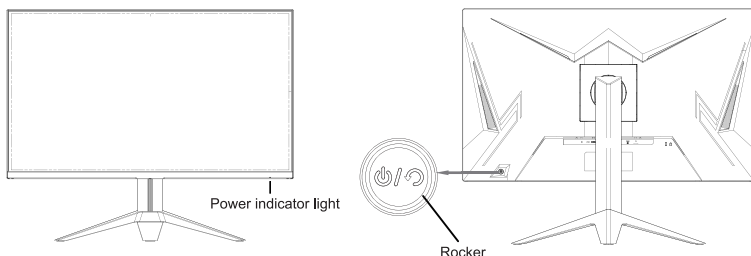

## EXPLANATION OF INDICATORS

### Indicator:

When the display is working normally, the blue indicator light is on;  
When it is in the energy saving state, the indicator light blinks with red color;  
When the signals are sent again in the energy saving state, the machine will return to normal work; After the display is turned off, the indicator light is off.  
As the display is still powered under the shut down state, for the sake of safety, the power cord should be unplugged when the display is not used.

## USING BOTTON

### Initial state:

Rocker Up	Signal source input
Rocker Down	Volume adjustment Shortcut key
Rocker Left	Game Plus Shortcut key
Rocker Right	Preset Shortcut key
Press Rocker	Short press to turn on the machine/Open menu, press and hold for 3s to turn off the machine

## On the OSD menu:

Rocker Up	Same menu single direction up move / Adjust value
Rocker Down	Same menu single direction down move / Adjust value
Rocker Left	Return to the previous menu
Rocker Right	Enter to the next menu
Press Rocker	Short press to Close menu /press and hold for 3s to turn off the machine

## SAFETY PROTECTION:

When the video signals of PC exceeds the frequency range of the display, the horizontal and field synchronizing signals will be shut down to protect the display. Then, you have to set the PC output frequency to an acceptable range so as to make the display work normally.

## TECHNICAL SPECIFICATIONS OF PRODUCT:

Pane size	27"
Optimal working resolution	2560*1440@180Hz
Power input	12V $\equiv$ 4.5A
Requirements for working environment	
Altitude	$\leq 5000\text{m}$
Working temperature and humidity	0 °C~40°C 20%~85%
Warehousing temperature and humidity	-10°C~60°C 10%~90%

## POWER SUPPLY MANAGEMENT SYSTEM:

Mode	Power consumption
Normal working	$\leq 54\text{W}$
Standby	$\leq 0.5\text{W}$

## **SIGNAL LINE CONNECTION:**

Connect the signal line to output interfaces signal of DP/HDMI signals of PC, and then connect the other end of the signal line to the corresponding signal input port of the display.

## **AUDIO OUTPUT:**

This machine supports earphone and external audio output.

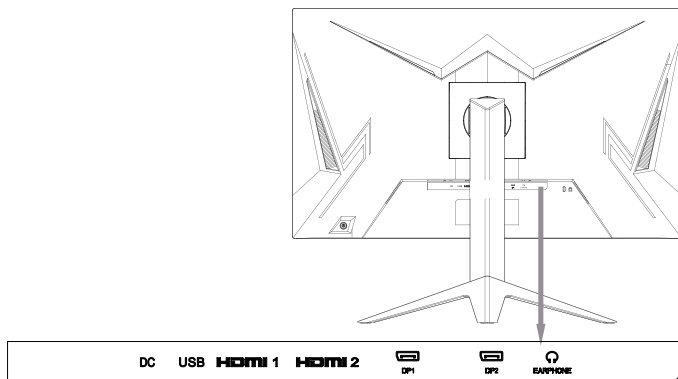

# OSD MENU

## Menu description

The color and shape of the OSD menu of the monitor may be slightly different from the ones depicted in the following figures. Settings in the OSD menu may change with functionality updates without prior notice.

The screen display (OSD) menu can be used to adjust the monitor's settings and is shown on the screen after the monitor is powered on and the button is pressed.

### Access the function menu:

Short press the button to access the OSD menu.

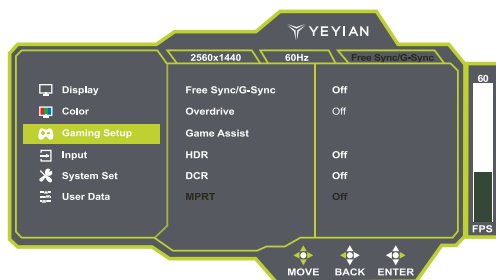

Monitor settings vary by model, and the settings in this manual are for reference only.

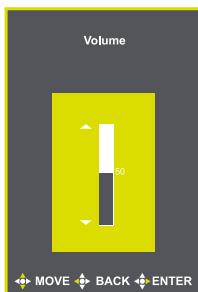

## OSD menu description

Main Menu	2nd Sub-menu	3rd Sub-menu
Display	Brightness	0 - 100
	Contrast	0 - 100
	Black Equalize	0 - 100
	Preset	Standard/User/Movie/Photo/RTS/FPS1/ FPS2
	Aspect Ratio	Full/16:9/4:3
	Sharpness	0, 10, 20, 30, 40, 50, 60, 70, 80, 90, 100
Color	Color Temperature	Normal/Cool/Warm/sRGB/User
	Gamma	Off/1.8/2.0/2.2/2.4
	Hue	0 - 100
	Saturation	0 - 100
	Low Blue Light	0, 25, 50, 75, 100
Gaming Setup	Freesync/G-Sync	Off/On
	Overdrive	Off/Low/Middle/High
	Game Plus	Timer
		Crosshair
		FPS Counter
	DCR	Off/On
	MPRT	Off/On
Advanced Settings	HDR	Off/Auto

<b>Input</b>	Auto	
	DP2	
	DP1	
	HDMI 2	
	HDMI 1	
<b>System</b>	Language	English, Spanish, French, German, Italian, Portuguese, Polish
	OSD Setup	H Position
		V Position
		OSD Timeout
		Transparency
	Audio	Mute
		Volume
	USB Upgrade	Confirm/Cancel
Reset	Confirm/Cancel	

# TE DAMOS LA BIENVENIDA A YEYIAN UN NUEVO ESTÁNDAR EN GAMING DE NIVEL MUNDIAL

Ahora formas parte de la comunidad de millones de gamers en el mundo. Puedes ser sociable, deportista, o tener espíritu guerrero, explorador, constructor o estratega. Todas de estas facultades requieren reflejos sobrenaturales, máquinas poderosas, consistencia y una fuerte tolerancia a sufrir cientos de derrotas a manos de otros jugadores antes de que comiences a divertirte. Pero hay algo único que cada juego requerirá de ti, ya sea disruptivo y emocionante; un momento que te permite controlar lo que sucede a continuación; el milisegundo en el que sientes la intimidación, en el cual harás la jugada que te diferenciará del resto. Tu decisión en ese momento, tu confianza, tu pasión, y tu determinación de vencer, te llevará a una monumental Victoria.

Elige en grande, no te conformes y siempre sigue adelante.

**Únete al juego.**

Gracias por elegirnos y bienvenido a nuestra familia.

Al registrar tus productos, podrás disfrutar de noticias exclusivas, concursos y regalos.

USA | MX | ES:

[www.yeyiangaming.com](http://www.yeyiangaming.com)

---

## REGISTRO DE PRODUCTO



**Información**  
y lanzamientos



**Promociones**  
y actualizaciones



**Giveaways**  
y regalos



---

# PRECAUCIÓN

Mantenga el monitor alejado de fuentes de agua o lugares húmedos, como baños, cocinas, sótanos y piscinas.

Procure colocar el monitor sobre una superficie plana. Si el monitor se cae, podría provocar lesiones o daños en el aparato.

Guarde y utilice el monitor en un lugar fresco, seco y bien ventilado, y manténgalo alejado de fuentes de emisión y calor.

No cubra ni bloquee el orificio de ventilación de la carcasa trasera, y no utilice el producto sobre una cama, sofá, manta o superficies similares.

El rango de voltaje de la fuente de alimentación del monitor está impreso en la etiqueta de la carcasa trasera. Si no puede determinar el voltaje de sus salidas de alimentación, consulte al distribuidor o a la compañía eléctrica local.

Si no va a utilizar el monitor durante un período prolongado, corte la alimentación eléctrica para evitar descargas eléctricas en días lluviosos o daños debidos a una tensión de alimentación anormal.

Por favor, utilice un enchufe con toma de tierra fiable, no sobrecargue el enchufe, o podría provocar un incendio o una descarga eléctrica.

No introduzca materiales extraños en el interior del monitor, ya que pueden provocar cortocircuitos que podrían causar un incendio o una descarga eléctrica.

No desmonte ni repare este producto usted mismo para evitar descargas eléctricas. En caso de avería, póngase en contacto directamente con el servicio posventa.

No tire del cable de alimentación ni lo retuerza con fuerza.

Hay una capa polarizadora (no una película protectora) en la superficie de la pantalla. No la despegue, o el producto podría dañarse y la garantía quedaría anulada.



Los términos HDMI, HDMI High-Definition Multimedia Interface (Interfaz multimedia de alta definición), HDMI Trade Dress (diseño e imagen comercial HDMI) y los logotipos HDMI son marcas comerciales o marcas registradas de HDMI Licensing Administrator, Inc.



# CONTENIDO DEL EMPAQUE

Asegurase que el paquete del monitor contiene todas las piezas. Si se pierde alguna pieza, póngase en contacto con el distribuidor.

El color y la forma de las piezas pueden variar según el modelo. Las figuras de este Manual del usuario son sólo de referencia.

Los cables suministrados pueden variar en función de los productos adquiridos. Las figuras de este Manual del usuario son sólo de referencia.



Monitor



Base del Soporte

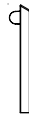

Vástago de Soporte

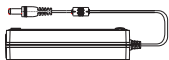

Adaptador

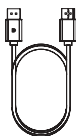

Cable de Señal DP



Cable de Energía

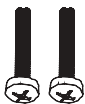

Tornillos M4\*16 x 2

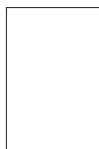

Manual de Usuario



Tarjeta de Garantía

# INSTALACIÓN DEL STAND

## Pasos:

01. Coloque la base en el orificio de la carcasa trasera con una inclinación a lo largo de la dirección de la flecha, como se muestra en la Figura 1.

02. Inserte la base en el soporte y bloquee dos tornillos M4\*16, como se muestra en la Figura 2.

03. Gire toda la base en el sentido de las agujas del reloj hacia abajo y colóquela, como se muestra en las figuras 2 y 3.



Figura 1



Figura 2



Figura 3

## Para retirar toda la base, siga estos pasos.

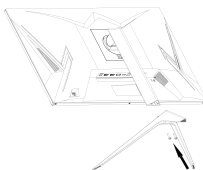
01. Desatornille los dos tornillos M4\*16 de la base y sáquela en la dirección de la flecha, como se muestra en la Figura 4.

02. Empuje el control deslizante cerca de la cubierta VESA de la base hacia arriba, como se muestra en la Figura 5.

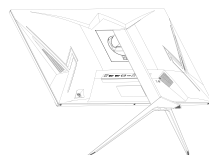
03. Gire toda la base en sentido antihorario hacia arriba, como se muestra en la Figura 5.

04. Incline la base en la dirección de la flecha y sáquela, como se muestra en la Figura 6.



Figura 4



Figura 5

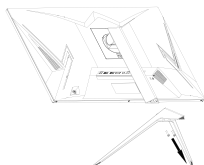

Figura 6

## Nota:

Algunos de los contenidos de este manual pueden diferir ligeramente del producto final, por lo que se hará referencia a este último.

Inserte la placa del soporte en la abertura de la parte posterior del monitor. Debe encajar en su sitio. Asegúrate de que el soporte esté bien sujeto a la parte posterior del monitor antes de retirar el monitor de la espuma restante y colocarlo en una mesa o escritorio firme y nivelado.

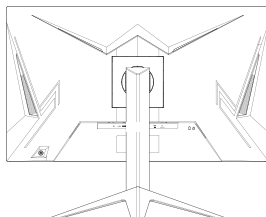
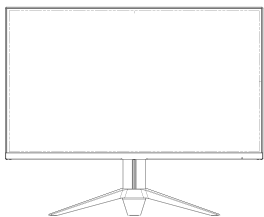

**Nota:**

El soporte puede separarse fácilmente del monitor pulsando el botón situado junto a la tapa del soporte. Asegúrese de que el monitor está colocado sobre una superficie plana antes de retirar el soporte.

---

## INSTALACIÓN DEL SOPORTE

1. Abra la caja, saque el producto con la espuma aún adherida y colóquelo con cuidado sobre un escritorio o una mesa. 2. Retire las piezas adicionales y la espuma que cubre la parte posterior del monitor. Si el monitor ya tiene un soporte acoplado, retírelo.

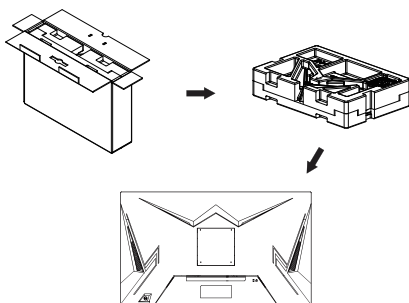

2. Cuando cuelgue el producto, no presione la pantalla con la mano para evitar dañarla.

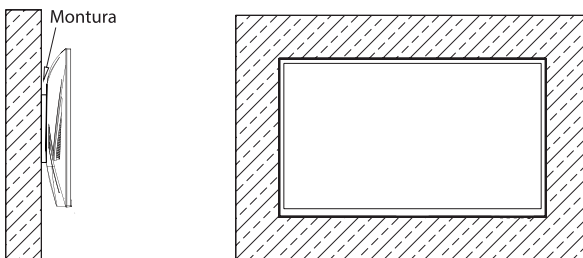

**Notas:**

- Para evitar que el monitor falle, instálelo firmemente y en un lugar seguro.
- No coloque ni cuelgue ningún objeto en el soporte, y no lo cuelgue a una altura superior a 2 metros.

---

## AJUSTE DEL MONITOR

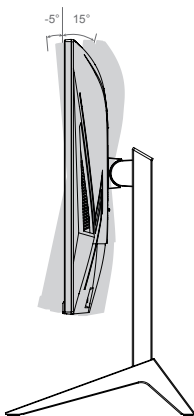

Ángulo de inclinación  
 $-5^{\circ} (\pm 3^{\circ}) / +15^{\circ} (\pm 3^{\circ})$

# USO

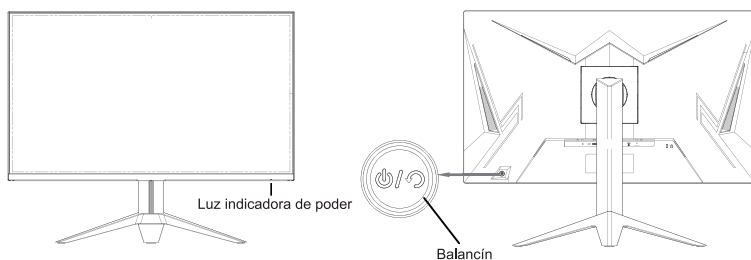

## EXPLICACIÓN DE LOS INDICADORES

### Indicador:

Cuando la pantalla funciona normalmente, la luz indicadora azul está encendida;  
Cuando se encuentra en estado de ahorro de energía, la luz indicadora parpadea en color rojo;

Cuando las señales de video se envían de nuevo en el estado de ahorro de energía, el monitor volverá al trabajo normal; Después de apagar la pantalla, la luz indicadora se apaga.

Como la pantalla sigue recibiendo energía en el estado de apagado, por razones de seguridad, el cable de alimentación debe desenchufarse cuando no se utilice la pantalla.

## PALANCA DE OPERACIÓN

### Estado inicial:

Palanca arriba	Entrada de la fuente de señal
Palanca Abajo	Ajuste del volumen Tecla de acceso directo
Palanca Izquierdo	Tecla de acceso directo a Game Plus
Palanca Derecha	Tecla de acceso directo preestablecido
Presionar Palanca	Pulse brevemente para encender la máquina/ Abrir menú, mantenga pulsado durante 3s para apagar el monitor

## Al acceder al menú OSD:

Palanca arriba	Mismo menú movimiento unidireccional hacia arriba / Ajustar valor
Palanca Abajo	Mismo menú movimiento descendente en una dirección / Ajustar valor
Palanca Izquierdo	Volver al menú anterior
Palanca Derecha	Acceder al menú siguiente
Presionar Palanca	Pulse brevemente para cerrar el menú o mantenga pulsado durante 3 segundos para apagar el monitor.

## **PROTECCIÓN DE SEGURIDAD:**

Cuando las señales de vídeo del PC exceden el rango de frecuencia de la pantalla, las señales de sincronización horizontal y de campo se desconectan para proteger la pantalla, por lo que es necesario ajustar la frecuencia de salida del PC a un rango aceptable para que la pantalla funcione con normalidad.

## **ESPECIFICACIONES TÉCNICAS DEL PRODUCTO:**

Tamaño panel	27"
Resolución óptima de trabajo	2560*1440@180Hz
Entrada de alimentación	12V $\Rightarrow$ 4.5A
Requisitos del entorno de trabajo	
Altitud	$\leq$ 5000m
Temperatura y humedad de trabajo	0 °C~40°C 20%~85%
Temperatura y humedad del almacén	-10°C~60°C 10%~90%

## SISTEMA DE GESTIÓN DE LA ALIMENTACIÓN ELÉCTRICA:

Modo	Consumo de energía
Funcionamiento normal	≤54W
En espera	≤0.5W

## CONEXIÓN DE VIDEO:

Conecte el cable DP/HDMI del PC y, a continuación, conecte el otro extremo al puerto de entrada de señal correspondiente de la pantalla.

## SALIDA DE AUDIO:

Este monitor admite auriculares y salida de audio externa.

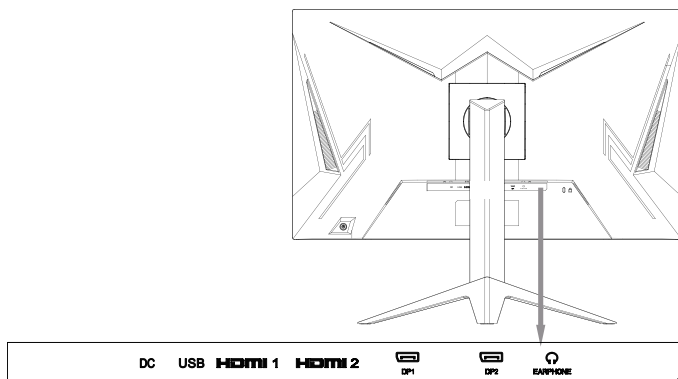

# MENÚ OSD

## Descripción del menú

El color y la forma del menú OSD del monitor pueden diferir ligeramente de los representados en las siguientes figuras. Los ajustes del menú OSD pueden cambiar con las actualizaciones de funcionalidad sin previo aviso.

El menú de visualización en pantalla (OSD) se puede utilizar para ajustar la configuración del monitor y se muestra en la pantalla después de encender el monitor y pulsar el botón.

### Acceda al menú de funciones:

Presione brevemente el botón para acceder al menú OSD.

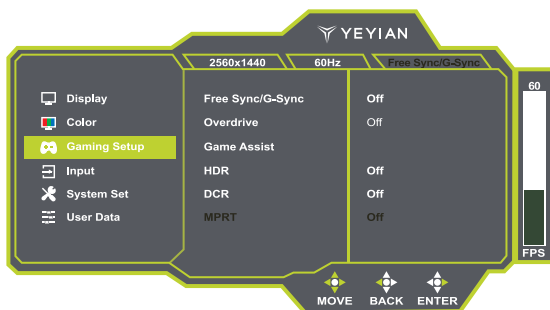

Los ajustes del monitor varían según el modelo, y los ajustes de este manual son sólo como referencia.

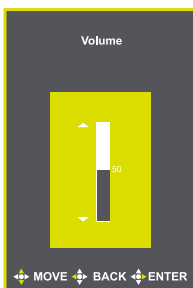



## Descripción del Menú OSD

Menú principal	Menú secundario	Tercer menú
<b>Monitor</b>	Brillo	0-100 regular
	Contraste	0-100 regular
	Ecuilizar negro	0-100 regular
	Prestablecido	Estándar/Usuario/Película/Foto/RTS/ FPS1/FPS2
	Relación de aspecto	Completo/16:9/4:3
	Nitidez	0, 10, 20, 30, 40, 50, 60, 70, 80, 90, 100
<b>Color</b>	Temperatura del color	Normal/Frío/Caliente/sRGB/Usuario
	Gamma	Apagado/1.8/2.0/2.2/2.4
	Matiz	0-100 regular
	Saturación	0-100 regular
	Luz nocturna	0, 25, 50, 75, 100
<b>Configuración juegos</b>	Freesync/G-Sync	Apagado/Encendido
	Overdrive	Apagado/Bajo/Medio/Alto
	Juego Plus	Temporizador
		Punto de mira
		Contador de FPS
	DCR	Apagado/Encendido
MPRT	Apagado/Encendido	
<b>Ajustes avanzados</b>	HDR	Apagado/Automático

<b>Entrada</b>	Automática	
	DP2	
	DP1	
	HDMI 2	
	HDMI 1	
<b>Sistema</b>	Idioma	Inglés, Español, Francés, Alemán, Italiano, Portugués, Polaco
	Configuración de OSD	Posición H
		Posición V
		Tiempo de espera de OSD
		Transparencia
	Audio	Silenciar
		Volumen
	Actualización USB	Confirmar/Cancelar
Reiniciar	Confirmar/Cancelar	





YEYIAN

Distributed by / Distribuido por:  
Vadeto Group

USA

10065 Via de la Amistad A1,  
San Diego, CA, US 92154  
Tel. +1.(888).499.8103

MÉXICO

Calz. José Guadalupe Gallo #8490-A  
Col. Agua Blanca Industrial, Zapopan,  
Jalisco, México, C.P. 45235  
Tel. +52.33.1078.3404

ESPAÑA

CL Manuel Tovar N° 16 ,  
28034 Madrid, España  
Tel. +34.911.764.633

[www.yeyiangaming.com](http://www.yeyiangaming.com)